

# COOLFORT

ПЫЛЕСОС / VACUUM CLEANER

CF-3050



<b>GB</b>	<i>MANUAL INSTRUCTION</i>	3
<b>RUS</b>	<i>ИНСТРУКЦИЯ ПО ЭКСПЛУАТАЦИИ</i>	5
<b>KZ</b>	<i>ПАЙДАЛАНУШЫҒА НҰСҚАУ</i>	8
<b>UA</b>	<i>ІНСТРУКЦІЯ З ЕКСПЛУАТАЦІЇ</i>	10
<b>KG</b>	<i>ПАЙДАЛАНУУ БОЮНЧА НУСКАМА</i>	12
<b>RO</b>	<i>INSTRUCȚIUNE DE EXPLOATARE</i>	14

[www.coolfort.ru](http://www.coolfort.ru)

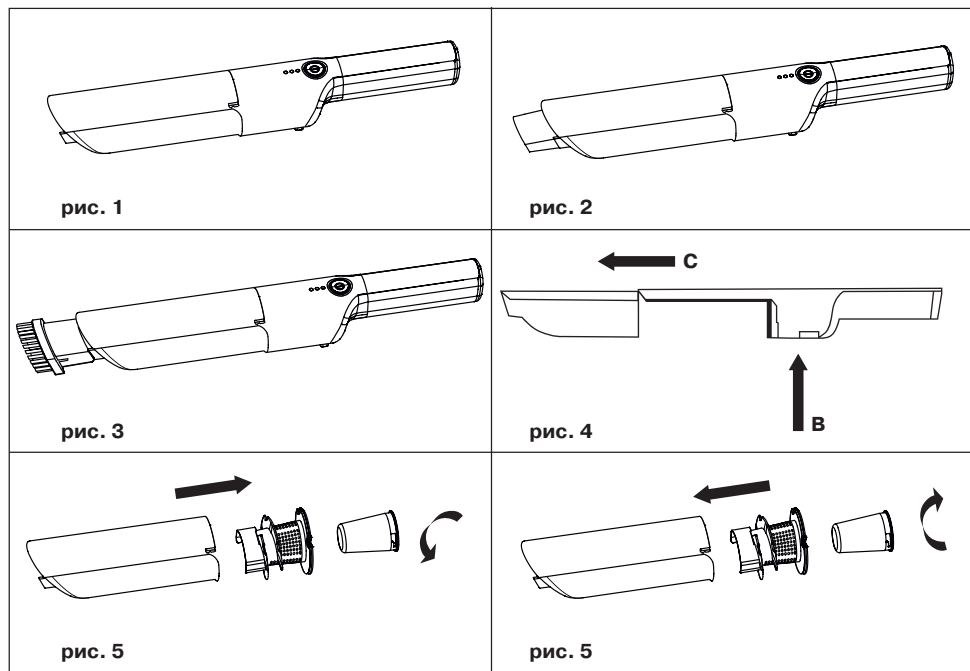
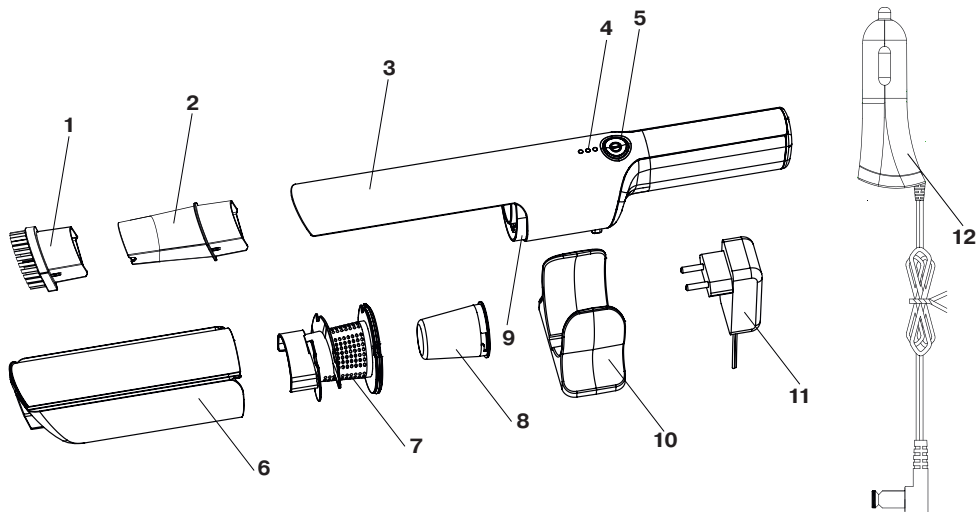

## VACUUM CLEANER CF-3050

This unit is intended for cleaning the car interior.

### DESCRIPTION

1. Brush
2. Crevice nozzle
3. Body
4. Indicator
5. On/off button «»
6. Dust bin
7. Filter holder
8. Filter
9. Dust bin lock
10. Wall mounting
11. Power adapter
12. Car adapter

### SAFETY PRECAUTIONS

Before using the unit, thoroughly read through this instruction manual and keep it for future reference.

Use the unit for the intended purposes only as specified in this manual. Mishandling of the unit may lead to its breakage and cause harm to the user or damage to his/her property.

- Before charging the battery for the first time, make sure that the voltage in your mains corresponds to the operating voltage of the power adapter.
- Use the vacuum cleaner only for intended purposes.
- Do not leave the operating unit unattended.
- Switch the vacuum cleaner off during pauses in operation or when you are not using it.
- Do not charge the unit in places with high humidity and temperature.
- Charge the battery at the temperature from 0° C to +35° C and relative humidity not more than 80%.
- Only use the power adapter supplied with the unit to charge the vacuum cleaner.
- Do not place the power adapter near hot surfaces or open flame.
- Never immerse the vacuum cleaner and the power adapter into water or any other liquids.
- For children safety reasons do not leave polyethylene bags used as a packaging unattended.

**Attention!** Do not allow children to play with polyethylene bags or packaging film. **Danger of suffocation!**

- This unit is not intended for usage by children.
- During operation and breaks between operation cycles, the unit should be placed out of reach of children.
- The unit is not intended to be used by people with physical, sensory or mental disabilities (including children) or by persons lacking experience or knowledge if they are not under supervision of a person who is responsible for their safety or if they are not instructed by this person on the usage of the unit.
- Do not leave children unattended to avoid them using the unit as a toy.
- If the power cord is damaged, it should be replaced by the manufacturer, service or similar qualified personnel to avoid danger.
- Do not repair the unit by yourself. Do not disassemble the unit by yourself, if any malfunction is detected or after it has fallen, unplug the unit and apply to any authorized service center at the contact addresses given in the warranty certificate and on the website [www.coolfort.ru](http://www.coolfort.ru).

- Transport the unit in the original packaging only.
- Keep the unit out of reach of children and people with disabilities.

*THIS UNIT IS INTENDED FOR HOUSEHOLD USE ONLY. ITS COMMERCIAL USAGE AND USAGE IN PRODUCTION AREAS AND WORK SPACES IS PROHIBITED.*

### SAFETY PRECAUTIONS

- Do not use the vacuum cleaner near hot surfaces, ashtrays and in the places where inflammable liquids are stored.
- Take sharp objects away from the car interior before cleaning to prevent damage to the unit.

### BEFORE THE FIRST USE

*After unit transportation or storage at low temperature keep it for at least three hours at room temperature before switching on.*

### Battery charging

Before using the vacuum cleaner for the first time or after a long period of inactivity, the battery needs to be charged for 5 hours.

### Charging from the mains

Insert the power adapter (11) jack into the socket on the front edge of the vacuum cleaner body (3) and insert the power adapter (11) plug into the mains socket. The charging indicator (4) will light up.

Charging from the vehicle-borne power system

Connect the car adapter (12) jack to the socket on the front edge of the vacuum cleaner body (3) and insert the cigarette lighter jack into the cigarette lighter socket. The charging indicator (4) will light up.

### Notes:

- Recharge the battery only after its complete discharge.
- Charge the battery at the temperature from 0°C to +35°C.

### ASSEMBLING THE VACUUM CLEANER

#### Installing and removing the crevice nozzle (2) and the brush (1)

– Insert the brush (1) or the crevice nozzle (2) into the inlet suction opening until bumping (pic. 1, 2, 3). If necessary, you can install the brush (1) on the crevice nozzle (2). If you need to remove the brush or the crevice nozzle, just pull it towards yourself.

#### Removing and installing the dust bin (6)

– To remove the dust bin (6), press the lock (9) on the vacuum cleaner body (3), pull the dust bin (6) towards yourself and remove it (pic. 4, 5, 6).

– To install the dust bin (6) to its place, insert the dust bin (6) into the grooves on the unit body (3), press on the lock (9), insert the dust bin (9) as far as it will go and fix it by releasing the lock (9).

#### Installing the filter (8)



Insert the filter (8) into the holder (7) (pic. 6). Insert the holder (7) into the dust bin (6) as shown in the pic. 5. Install the dust bin (6) to its place as described in the previous chapter.

### USING THE VACUUM CLEANER

**ATTENTION!** You may switch the vacuum cleaner on only with the dust bin (6) and the filter (8) installed in it. Before

# ENGLISH

switching the vacuum cleaner on always make sure that the filter (8) is installed properly in the dust bin (6).

- To switch the vacuum cleaner on press the ON/OFF button «» (5).
- After you finish cleaning the car interior, press the on/off button «» (5).

## CLEANING THE VACUUM CLEANER

- It is recommended to clean the vacuum cleaner after every use. Before cleaning switch the vacuum cleaner off by pressing the on/off button «» (5).

### Cleaning the dust bin (6) and the filter (8).

- Remove the dust bin (6) as described in the chapter «**Removing and installing the dust bin (6)**».
- Remove the filter (8) from the dust bin (6) as shown in (pic. 5).
- Remove accumulated dust and garbage from the dust bin (6) to a trash bin.
- Wash the filter (8) and the dust bin (6) under a warm water jet and dry them thoroughly.
- Install the filter (8) in the dust bin (6) as described in the chapter «**Installing the filter (8)**».
- Install the dust bin on the vacuum cleaner until the lock (9) clicking.

### Vacuum cleaner body

- Wipe the vacuum cleaner body with a soft, slightly damp cloth and then wipe it dry.
- Do not immerse the vacuum cleaner body (3) and the power adapter (11) into water or other liquids. Provide that no liquid gets inside the vacuum cleaner body.
- Do not use solvents and abrasive detergents for cleaning the vacuum cleaner.

## STORAGE

- Before taking the vacuum cleaner away for long term storage, clean it as described in the previous chapter.
- For easy storing install the brush on the crevice nozzle.
- Keep the vacuum cleaner in a dry cool place out of reach of children and disabled persons.

## DELIVERY SET

Vacuum cleaner with the dust bin installed – 1 pc.  
Attachments – 2 pc.  
Washable filter – 1 pc.  
Wall mounting – 1 pc.  
Power adapter – 1 pc.  
Car adapter – 1pc.  
Manual – 1 pc.  
Warranty card – 1 pc.

## TECHNICAL SPECIFICATIONS



### Vacuum cleaner

Power supply: built-in rechargeable battery Li-Ion 7.2 V, 2200 mAh  
Rated power: 55 W  
Input voltage: 10 V  0.5 A

### Power adapter JOD-S-100050GS-C-2

Input: 100-240 V ~ 50 Hz, 0.2 A  
Output: 10 V  0.5 A 5W

### Car adapter

Input: 10-16 V   
Output: 10 V  0.5 A

## RECYCLING



For environment protection do not throw out the unit and the batteries (if included), do not discard the unit and the batteries with usual household waste after the service life expiration; apply to specialized centers for further recycling.

The waste generated during the disposal of the unit is subject to mandatory collection and consequent disposal in the prescribed manner.

For further information about recycling of this product apply to a local municipal administration, a disposal service or to the shop where you purchased this product.

*The manufacturer preserves the right to change design, structure and specifications not affecting general principles of the unit operation without a preliminary notification due to which insignificant differences between the manual and product may be observed. If the user reveals such differences, please report them via e-mail info@coolfort.ru for receipt of an updated manual.*

## Unit operating life is not less than 3 years

## GUARANTEE

Details regarding guarantee conditions can be obtained from the dealer from whom the appliance was purchased. The bill of sale or receipt must be produced when making any claim under the terms of this guarantee.



*This product conforms to the EMC Directive 2014/30/EU and to the Low Voltage Directive 2014/35/EU.*

## ПЫЛЕСОС CF-3050

Устройство предназначено для уборки салона автомобиля.

### ОПИСАНИЕ

1. Щётка
2. Щелевая насадка
3. Корпус
4. Индикатор
5. Кнопка включения/выключения «**⏻**»
6. Пылесборник
7. Держатель фильтра
8. Фильтр
9. Фиксатор пылесборника
10. Настенное крепление
11. Блок питания
12. Адаптер питания автомобильный

### МЕРЫ БЕЗОПАСНОСТИ

Перед началом эксплуатации устройства внимательно прочтите настоящую инструкцию по эксплуатации и сохраните её для использования в качестве справочного материала.

Используйте устройство только по его прямому назначению, как изложено в настоящей инструкции. Неправильное обращение с устройством может привести к его поломке, причинению вреда пользователю или его имуществу.

- Перед первой зарядкой аккумуляторной батареи убедитесь, соответствует ли напряжение в электрической сети рабочему напряжению сетевого адаптера.
- Используйте пылесос только по назначению.
- Не оставляйте работающее устройство без присмотра.
- Выключайте пылесос в перерывах в работе, а также в тех случаях, когда не пользуетесь им.
- Не заряжайте устройство в местах с повышенной влажностью и температурой.
- Производите зарядку аккумулятора при температуре от 0°C до +35°C и при относительной влажности не более 80%.
- **ВНИМАНИЕ!** Для целей перезарядки батареи используйте только штатный съемный блок питания, поставляемый с прибором.
- Не располагайте блок питания рядом с горячими поверхностями или вблизи открытого огня.
- Запрещается погружать пылесос, блок питания в воду или в любые другие жидкости.
- Из соображений безопасности детей не оставляйте полиэтиленовые пакеты, используемые в качестве упаковки, без надзора.

**Внимание!** Не разрешайте детям играть с полиэтиленовыми пакетами или упаковочной плёнкой.

#### Опасность удушья!

- Данное устройство не предназначено для использования детьми.
- Используйте устройство во время работы и в перерывах между рабочими циклами в месте, недоступном для детей.
- Прибор не предназначен для использования лицами (включая детей) с пониженными физическими, сенсорными или умственными способностями или при отсутствии у них жизненного опыта или знаний, если они не находятся под присмотром или не про-

инструктированы об использовании прибора лицом, ответственным за их безопасность.

- Дети должны находиться под присмотром для недопущения игр с прибором.
- При повреждении шнура питания его замену во избежание опасности должны производить изготовитель, сервисная служба или подобный квалифицированный персонал.
- Запрещается самостоятельно ремонтировать прибор. Не разбирайте прибор самостоятельно, при возникновении любых неисправностей, а также после падения устройства выключите прибор из розетки и обратитесь в любой авторизованный (уполномоченный) сервисный центр по контактному адресу, указанному в гарантийном талоне и на сайте [www.coolfort.ru](http://www.coolfort.ru).
- Перевозите устройство только в заводской упаковке.
- Храните устройство в местах, недоступных для детей и людей с ограниченными возможностями.

**ДАННЫЙ ПРИБОР ПРЕДНАЗНАЧЕН ДЛЯ ИСПОЛЬЗОВАНИЯ ТОЛЬКО В БЫТОВЫХ УСЛОВИЯХ. ЗАПРЕЩАЕТСЯ КОММЕРЧЕСКОЕ ИСПОЛЬЗОВАНИЕ И ИСПОЛЬЗОВАНИЕ ПРИБОРА В ПРОИЗВОДСТВЕННЫХ ЗОНАХ И РАБОЧИХ ПОМЕЩЕНИЯХ.**

### МЕРЫ ПРЕДОСТОРОЖНОСТИ

- Не производите уборку пылесосом в непосредственной близости от сильно нагретых поверхностей, рядом с печельницами, а также в местах хранения легковоспламеняющихся жидкостей.
- Перед началом уборки уберите из салона автомобиля острые предметы, чтобы не допустить повреждения устройства.

### ПЕРЕД ПЕРВЫМ ИСПОЛЬЗОВАНИЕМ

**После транспортировки или хранения устройства при пониженной температуре необходимо выдерживать его при комнатной температуре не менее трёх часов.**

#### Зарядка аккумуляторной батареи

Перед первым использованием пылесоса или после длительного перерыва в его эксплуатации необходима 5-часовая зарядка аккумуляторной батареи.

#### Подзарядка от электрической сети

Вставьте разъём соединительного блока питания (11) в гнездо, которое находится на торце корпуса пылесоса (3), а вилку блока питания (11) вставьте в розетку электрической сети, при этом загорится индикатор зарядки (4).

#### Подзарядка от бортовой сети автомобиля

Вставьте разъём автомобильного адаптера (12) в гнездо, которое находится на торце корпуса пылесоса (3), а разъём прикуривателя в гнездо прикуривателя автомобиля, при этом загорится индикатор зарядки (4).

#### Примечание:

- Производите повторную зарядку аккумуляторной батареи только после её полной разрядки.
- Производите зарядку аккумуляторной батареи при температуре от 0° С до +35° С.

# РУССКИЙ

## СБОРКА ПЫЛЕСОСА

### Установка и отсоединение щелевой насадки (2) и щётки (1)

– Вставьте щётку (1) или щелевую насадку (2) во входное всасывающее отверстие пылесоса до упора (рис. 1, 2, 3). При необходимости можно установить щётку (1) на щелевую насадку (2). Если вам нужно снять щётку или щелевую насадку, то просто потяните их на себя.

### Снятие и установка контейнера-пылесборника (6)

– Для снятия контейнера-пылесборника (6), нажмите на фиксатор (9) на корпусе пылесоса (3), потяните контейнер-пылесборник (6) на себя и снимите его (рис. 4, 5, 6).

– Для установки контейнера-пылесборника (6) на место, вставьте контейнер (6) в пазы на корпусе (3), нажмите на фиксатор (9), вставьте пылесборник (9) до упора и зафиксируйте его отпустив фиксатор (9).

### Установка фильтра (8)

Вставьте фильтр (8) в держатель (7) (рис. 6). Вставьте держатель (7) в контейнер-пылесборник (6), как это показано на рис. 5. Установите контейнер (6) на место, как это описано в предыдущем разделе.

## ИСПОЛЬЗОВАНИЕ ПЫЛЕСОСА

**ВНИМАНИЕ!** Включать пылесос можно только с установленным контейнером-пылесборником (6) и установленными в нём фильтром (8). Перед включением пылесоса обязательно проверяйте правильность установки фильтра (8) в контейнере-пылесборнике (6).

– Для включения пылесоса нажмите на кнопку включения/выключения «» (5).

– По окончании уборки в салоне автомобиля нажмите на кнопку включения/выключения «» (5).

## ЧИСТКА ПЫЛЕСОСА

• Рекомендуется проводить чистку пылесоса после каждого использования. Прежде чем проводить чистку пылесоса выключите его, нажав на кнопку включения/выключения «» (5).

### Чистка контейнера-пылесборника (6) и фильтра (8).

–Снимите контейнер-пылесборник (6) так, как это описано в разделе «Снятие и установка контейнера-пылесборника (6)»

–Выньте фильтр (8) из контейнера-пылесборника (6) руководствуясь (рис. 5).

– Высыпьте собранную пыль и мусор из контейнера-пылесборника (6) в мусорное ведро.

– Промойте фильтр (8) и контейнер-пылесборник (6) под струёй тёплой воды и тщательно просушите их.

– Установите фильтр (8) в контейнер-пылесборник (6) так, как это описано в разделе «Установка фильтра (8)».

–Установите контейнер-пылесборник на пылесос до срабатывания фиксатора (9).

### Корпус пылесоса

• Протирайте корпус пылесоса слегка влажной мягкой тканью, после чего вытрите насухо.

• Запрещается погружать корпус пылесоса (3) и блок питания (11) в воду или в любые другие жидкости. Не допускайте попадания жидкости внутрь корпуса пылесоса.

• Запрещается использовать для чистки пылесоса растворители и абразивные чистящие средства.

## ХРАНЕНИЕ

• Прежде чем убрать пылесос на длительное хранение, проведите чистку пылесоса так, как это описано в предыдущем разделе.

• Для удобства хранения установите щётку на щелевую насадку.

• Храните пылесос в сухом прохладном месте, недоступном для детей и людей с ограниченными возможностями.

## КОМПЛЕКТАЦИЯ

Пылесос с установленным контейнером-пылесборником – 1 шт.

Насадки – 2 шт.

Моющийся фильтр – 1 шт.

Настенное крепление – 1 шт.

Блок питания от электрической сети – 1 шт.

Адаптер питания автомобильный – 1 шт.

Инструкция – 1 шт.

Гарантийный талон – 1 шт.

## ТЕХНИЧЕСКИЕ ХАРАКТЕРИСТИКИ

### Пылесос

Электропитание: встроенная аккумуляторная батарея Li-Ion 7,2 В 2200 мАч

Номинальная потребляемая мощность: 55 Вт

Входное напряжение: 10 В  0,5 А

### Блок питания JOD-S-100050GS-C-2

Электропитание: 100-240 В ~ 50 Гц 0,2 А

Выходное напряжение: 10 В  0,5 А 5 Вт

### Автомобильный адаптер

Входное напряжение: 10-16 В 

Выходное напряжение: 10 В  0,5 А

## УТИЛИЗАЦИЯ



В целях защиты окружающей среды, после окончания срока службы прибора и элементов питания (если входят в комплект), не выбрасывайте их вместе с обычными бытовыми отходами, передайте прибор и элементы питания в специализированные пункты для дальнейшей утилизации.

Отходы, образующиеся при утилизации изделий, подлежат обязательному сбору с последующей утилизацией в установленном порядке.

Для получения дополнительной информации об утилизации данного продукта обратитесь в местный муниципалитет, службу утилизации бытовых отходов или в магазин, где Вы приобрели данный продукт.

Производитель сохраняет за собой право изменять дизайн, конструкцию и технические характеристики, не влияющие на общие принципы работы устройства, без предварительного уведомления, из-за чего между инструкцией и изделием могут наблюдаться незначительные различия. Если пользователь обнару-

жил такие несоответствия, просим сообщить об этом по электронной почте [info@coolfort.ru](mailto:info@coolfort.ru) для получения обновленной версии инструкции.

**Срок службы устройства – 3 года**



Данное изделие соответствует всем требуемым европейским и российским стандартам безопасности и гигиены.

**ИЗГОТОВИТЕЛЬ:** СТАР ПЛЮС ЛИМИТЕД  
(STAR PLUS LIMITED)

**МЕСТОНАХОЖДЕНИЕ И ПОЧТОВЫЙ АДРЕС**

**ДЛЯ СВЯЗИ:** ЮНИТ БИ ЭНД СИ, 15Й ЭТАЖ,  
КЭЙСИ АБЕРДИН ХАУС, №38, ХЕНГ ИП РОУД,  
ВОНГ ЧУК ХАНГ, ГОНКОНГ, КНР

**ИМПОРТЕР И УПОЛНОМОЧЕННОЕ**

**ИЗГОТОВИТЕЛЕМ ЛИЦО:** ООО «ЛИГА ТЕХНИКИ»

**МЕСТОНАХОЖДЕНИЕ И ПОЧТОВЫЙ АДРЕС**

**ДЛЯ СВЯЗИ:** РФ, 140073, МОСКОВСКАЯ ОБЛ.,  
Г. ЛЮБЕРЦЫ, РАБОЧИЙ ПОСЕЛОК ТОМИЛИНО,  
МИКРОРАЙОН ПТИЦЕФАБРИКА, ЛИТ. П14.

Тел.: +7 (495) 109-01-76, e-mail: [info@coolfort.ru](mailto:info@coolfort.ru)

Ответственность за несоответствие продукции требованиям технических регламентов Таможенного союза возложена на уполномоченное изготовителем лицо.

Сделано в Китае

# ҚАЗАҚША

## ШАҢСОРҒЫШ CF-3050

Құрылғы автомобиль салонын жинастыруға арналған.

### СИПАТТАМАСЫ

1. Қылшақ
2. Саңылауларға арналған қондырма
3. Корпусы
4. Индикаторы
5. Қосу/сөндіру батырмасы «»
6. Шаңжинағыш
7. Сүзгі ұстағышы
8. Сүзгі
9. Шаңжинағыш бекіткіші
10. Қабырғалық бекіткіш
11. Қоректендіру блогы
12. Қоректендіру адаптері автомобилдік

### ҚАУІПСІЗДІК ШАРАЛАРЫ

Құралды пайдалану беру алдында осы пайдалануға беру жөніндегі нұсқаулықты мұқият оқып шығыңыз және оны анықтама материал ретінде пайдалану үшін сақтап қойыңыз.

Құралды тек осы нұсқаулықта баяндалғандай тікелей мақсаты бойынша ғана қолдану керек. Аспапты дұрыс пайдаланбау оның сынуына, пайдаланушыға немесе оның мүлкіне зиян келтіруіне әкелуі мүмкін.

- Аккумуляторлық батареяны бірінші рет зарядтау кезінде электр желісіндегі кернеудің желілік адаптердің жұмыс кернеуіне сәйкес келетініне көз жеткізіңіз.
- Шаңсорғышты тек мақсаты бойынша ғана пайдаланыңыз.
- Жұмыс істеп тұрған құрылғыны бақылаусыз қалдырмаңыз.
- Шаңсорғышты жұмыстағы үзілістерде, сондай-ақ оны пайдаланбаған жағдайларда өшіріп отырыңыз.
- Құралды зарядтауды ылғалдылығы жоғары жерлерде және жоғары температура жағдайында жүзеге асыруға болмайды.
- Аккумуляторды зарядтауды 0°C–ден +35°C-ге дейінгі температурада және 80% аспайтын салыстырмалы ылғалдылықта жүргізіңіз.
- Шаңсорғышты зарядтау үшін жеткізілім жиынтығына енетін қоректендіру блогын ғана пайдаланыңыз.
- Қоректендіру блогын ыстық беттердің және ашық оттың қасында орналастырмаңыз.
- Шаңсорғышты, қоректендіру блогын суға немесе кез келген басқа сұйықтықтарға батыруға тыйым салынады.
- Балалар қауіпсіздігі мақсатында орам ретінде пайдаланылатын полиэтилен пакеттерді қараусыз қалдырмаңыз.

**Назар аударыңыз!** Балаларға полиэтилен пакеттерімен немесе қаптама үлдірімен ойнауға рұқсат етпеңіз. **Тұншығу қауіп бар!**

- Осы құрал балалардың пайдалануына арналмаған.
- Құрылғыны жұмыс істеп тұрғанда және жұмыс айналымы арасындағы үзілістерде балалардың қолы жетпейтін жерде пайдаланыңыз.
- Дене, жүйке немесе сана мүмкіндіктері төмендетілген тұлғалардың (балаларды қоса алғанда) немесе оларда тәжірибесі немесе білімі болмаса, егер олар бақыланбаса немесе олардың қауіпсіздігі үшін жауап беретін тұлғамен аспапты пайдалану туралы нұсқаулықтар берілген болмаса, аспап олардың пайдалануына арналмаған.

- Аспаппен ойнауларына жол бермеу үшін балаларды қадағалау керек.
- Қоректендіру бауы зақымданған жағдайда қауіп тудырмау үшін оны дайындаушы, сервистік қызмет немесе баламалы білікті персонал ауыстыруы тиіс.
- Аспапты өздігінен жөндеуге тыйым салынады. Өздігіңізден құрылғыны бөлшектемеңіз, кез келген ақау шыққан жағдайда, сондай-ақ құрылғы құлаған жағдайда құрылғыны розеткадан ажыратыңыз да, кепілдеме талонында және [www.coolfort.ru](http://www.coolfort.ru) сайтында көрсетілген кез келген байланысу мекенжайлары бойынша авторландырылған (өкілетті) сервис орталықтарына жүгініңіз.
- Құрылғыны зауыт қаптамасында ғана тасымалдаңыз.
- Құрылғыны балалар және мүмкіндігі шектеулі адамдардың қолы жетпейтін жерде сақтаңыз.

**ОСЫ ҚҰРАЛ ТЕК ТҰРМЫСТЫҚ ЖАҒДАЙЛАРДА ПАЙДАЛАНУҒА АРНАЛҒАН. ӨНДІРІСТІК АЙМАҚТАР МЕН ЖҰМЫС ҮЙ-ЖАЙЛАРЫНДА АСПАПТЫ ПАЙДАЛАНУҒА ЖӘНЕ КОММЕРЦИЯЛЫҚ ПАЙДАЛАНУҒА ТЫЙЫМ САЛЫНАДЫ.**

### САҚТАНДЫРУ ШАРАЛАРЫ

- Қатты қыздырылған үстіңгі беттерден тікелей жақын маңдарында, күлсалғыштар жанында, сонымен бірге жылдам тұтанатын сұйықтықтарды сақтау орындарында шаңсорғышпен жинауды іске асырмаңыз.
- Жинауды бастамас бұрын автомобиль салонын құрылғының бүлінуіне жол бермеу үшін өткір заттарды алып тастаңыз.

### АЛҒАШ ПАЙДАЛНАР АЛДЫНДА

**Құралды төмен температура жағдайында тасымалдаған немесе сақтаған кезде, оны бөлме температурасында үш сағаттан кемес уақыт бойы ұстау қажет.**

### Аккумуляторлық батареяны зарядтау

Шаңсорғышты бірінші рет қолданар алдында немесе оны пайдаланудағы ұзақ үзілістен кейін аккумуляторлық батареяны 5 сағат зарядтау керек.

### Электр желісінен зарядтау

Қоректендіру блогының қосқышын (11) ұясына салыңыз, ол шаңсорғыш (3) корпусының бүйірінде орналасқан, қоректендіру блогының ашасын (11) электр желісінің розеткасына салыңыз, осы ретте зарядтау индикаторы (4) жанады.

### Разрядтау автомобильдің борт желісі арқылы жасалады

Автомобиль адаптерінің қосқышын (12) шаңсорғыш корпусының бүйірінде орналасқан уяға салыңыз, ал темекі тұтатқыштың қосқышын автомобильдің темекі тұтатқышы ұясына салыңыз, осы ретте зарядтау индикаторы (4) жанады.

### Ескертпе:

- Аккумуляторлық батареяның қайта зарядтауын тек оның толық заряды таусылғанда жасаңыз.
- Аккумуляторлық батареяны зарядтауды 0°-ден бастап +35°-дейінгі температурада жүргізіңіз.

### ШАҢСОРҒЫШТЫ ҚҰРАСТЫРУ

Саңылау саптамасы (2) мен қылшақты (1) орнату және



## ажырату

– Шаңсорғыштың кіріс сору саңылауына қылшақты (1) немесе саңылаулық саптаманы (2) тірелгенге дейін орнатыңыз (сур. 1, 2, 3). Қажет болса, қылшақты (1) саңылаулық саптамаға (2) орнатуға болады. Егер сіз қылшақты немесе саңылаулық саптаманы алып тастағыңыз келсе, оларды өзіңізге қарай тартыңыз.

## Шаңжинағыш-контейнерді (6) шешіп алу және орнату

– Шаңжинағыш-контейнерді (6) шешіп алу үшін шаңсорғыштың (3) корпусындағы бекіткішті (9) басыңыз, шаңжинағыш-контейнерді (6) өзіңізге тартып, оны шешіп алыңыз (сур. 4, 5, 6).

– Шаңжинағыш-контейнерді (6) орнына орнату үшін контейнерді (6) корпустың (3) ойықтарға салыңыз, бекіткішті (9) басыңыз, шаңжинағышты (9) тірелгенге дейін салыңыз және бекіткішті (9) босату арқылы оны бекітіңіз.

## Сүзгіні (8) орнату

Сүзгіні (8) ұстағышқа (7) салыңыз (сур. 6). Ұстағышты (7) суретте сур. 5 көрсетілгендей шаңжинағыш-контейнерге (6) салыңыз. Алдыңғы бөлімде сипатталғандай контейнерді (6) орнына орнатыңыз.

## ШАҢСОРҒЫШТЫ ПАЙДАЛАНУ

**HAZAR AУДАРЫҒЫЗ!** Шаңсорғышты шаңжинағыш-контейнері (6) орнатылған және оған сүзгісі (8) орнатылған жағдайда ғана қосуға болады. Шаңсорғышты іске қосар алдында шаңжинағыш-контейнерде (6) сүзгі (8) дұрыс орнатылғандығын міндетті түрде тексеріңіз.

– Шаңсорғышты қосу үшін қосу/сөндіру «**⏻**» (5) батырмасын басыңыз.

– Автокөлік салонында жинау аяқталғаннан кейін қосу/өшіру батырмасын «**⏻**» (5) басыңыз.

## ШАҢСОРҒЫШТЫ ТАЗАЛАУ

• Әр пайдаланған сайын шаңсорғышты тазалап отыру ұсынылады. Шаңсорғышты тазаламас бұрын, «**⏻**» (5) қосу/өшіру батырмасын басып, оны өшіріңіз.

Шаңжинағыш-контейнерді (6) және сүзгіні (8) тазалау.

– Шаңжинағыш-контейнерді (6) «**⏻**» Шаңжинағыш-контейнерді (6) шешіп алу және орнату» бөлімінде сипатталғандай етіп шешіп алыңыз

– Сүзгіні (8) шаңжинағыш-контейнерден (6) (сур. 5) басшылыққа алып шығарыңыз.

– Шаңжинағыш-контейнерден (6) шаң мен қоқысты қоқыс шелегіне төгіңіз.

– Сүзгіні (8) және шаңжинағыш-контейнерді (6) жылы су ағыны астында жуыңыз және оларды мұқият кептіріңіз.

– Сүзгіні (8) шаңжинағыш-контейнерге (6) «Сүзгіні орнату (8)» бөлімінде сипатталғандай орнатыңыз.

– Шаңжинағыш-контейнерді шаңсорғышқа бекітпесі (9) іске қосылғанға дейін орнатыңыз

Шаңсорғыш корпусы

• Шаңсорғыш корпусын аздап дымқыл, жұмсақ матамен сүртіп, кейін құрғатып сүртіңіз.

• Шаңсорғыштың корпусын (3) және қоректендіру блогын (11) суға немесе кез келген басқа сұйықтықтарға батыруға тыйым салынады. Шаңсорғыш корпусының ішіне сұйықтықтың тиюіне жол бермеңіз.

• Шаңсорғышты тазалау үшін еріткіштерді және абразивтік тазалағыш құралдарды пайдалануға тыйым салынады.

## САҚТАУ

• Шаңсорғышты ұзақ уақыт сақтауға қомас бұрын, шаңсорғышты алдыңғы бөлімде сипатталғандай етіп тазалаңыз.

• Ыңғайлы сақтау үшін қылшақты саңылаулық саптамаға орнатыңыз.

• Шаңсорғышты салқын құрғақ жерде, балалардың және мүмкіндігі шектеулі адамдардың қолы жетпейтін жерде сақтаңыз.

## ЖЕТКІЗІЛІМ ЖИНАҒЫ

Шаңсорғыш (орнатылған шаңжинағыш-контейнері бар) – 1 дн

Саптамалар – 2 дн.

Жууға болатын сүзгі – 1 дн.

Қабырғаға бекіту – 1 дн.

Қоректендіру блогы электр желісінен – 1 дн.

Қоректендіру адаптері автомобильдіа – 1 дн.

Нұсқаулық – 1 дн.

Кепілдік талоны – 1 дн.

## ТЕХНИКАЛЫҚ СИПАТТАМАСЫ

### Арналған шаңсорғыш

Электрқоректенуі: кіріктірілген аккумуляторлық батарея

Li-Ion 7,2 В, 2200 мАс

Номиналдық қуаты: 55 Вт

Кіріс кернеуі: 10 В  $\text{---}$  0,5 А

### Қоректендіру блогы JOD-S-100050GS-C-2

Электрқоректенуі: 100-240 В ~ 50 Гц 0,2 А

Шығыс кернеуі: 10 В  $\text{---}$  0,5 А 5 Вт

### Автомобильдік адаптер

Кіріс кернеуі: 10-16 В  $\text{---}$

Шығыс кернеуі: 10 В  $\text{---}$  0,5 А



Қоршаған ортаны қорғау мақсатында, аспаптың және қуаттандыру элементтерінің (егер жинақтың құрамына кірсе) қызмет ету мерзімі аяқталғаннан кейін, оларды күнделікті тұрмыстық қалдықтармен бірге тастауға болмайды, аспап пен қуаттандыру элементтерін ары қарай кәдеге асыру үшін мамандандырылған орындарға өткізу керек.

Бұйымдарды қайта өңдеу кезінде пайда болатын қалдықтар белгіленген тәртіп бойынша келесі қайта өңделетін міндетті жинауға жатады.

Берілген өнімді қайта өңдеу туралы қосымша ақпаратты алу үшін жергілікті муниципалитетке, тұрмыстық қалдықтарды қайта өңдеу қызметіне немесе берілген өнімді Сіз сатып алған дүкенге хабарласыңыз.

**Аспаптың қызмет мерзімі 3 жылдан кем емес**

## ГАРАНТИЯЛЫҚ МІНДЕТТІЛІГІ

Гарантиялық жағдайдағы қаралып жатқан бөлшектер дилерден тек сатып алынған адамға ғана беріледі.

Осы гарантиялық міндеттілігіндегі шағымдалған жағдайда төлеген чек немесе квитанциясын көрсетуі қажет.

**EAC**

# УКРАЇНСЬКИЙ

## ПИЛОСОС CF-3050

Пристрій призначений для прибирання салону автомобіля.

### ОПИС

1. Щітка
2. Щілинна насадка
3. Корпус
4. Індикатор
5. Кнопка увімкнення/вимкнення «**⏻**»
6. Пілозбірник
7. Тримач фільтра
8. Фільтр
9. Фіксатор пілозбірника
10. Настінне кріплення
11. Блок живлення
12. Адаптер живлення автомобільний

### ЗАХОДИ БЕЗПЕКИ

Перед початком експлуатації електроприладу уважно прочитайте цю інструкцію з експлуатації та збережіть її для використання як довідковий матеріал.

Використовуйте пристрій тільки за його прямим призначенням, як вказано у цій інструкції. Неправильне використання пристрою може призвести до його поломки, завдання шкоди користувачеві або його майну.

- Перед першим зарядженням акумулятора переконайтеся, чи відповідає напруга в електричній мережі робочій напрузі мережного адаптера.
- Використовуйте пілосос тільки за призначенням.
- Не залишайте працюючий пристрій без нагляду.
- Вимикайте пілосос у перервах в роботі, а також у тих випадках, коли не користуєтесь ним.
- Не заряджайте пристрій в місцях з підвищеною вологістю та температурою.
- Заряджайте акумулятор при температурі від 0°C до +35°C та при відносній вологості не більше 80%.
- Для підзарядження пілососа користуйтеся тільки тим блоком живлення, який входить до комплекту постачання.
- Не розміщайте блок живлення поруч з гарячими поверхнями або поблизу відкритого вогню.
- Забороняється занурювати пілосос та блок живлення у воду або у будь-які інші рідини.
- З міркувань безпеки дітей не залишайте поліетиленові пакети, що використовуються як упаковка, без нагляду.

**Увага!** Не дозволяйте дітям грати з поліетиленовими пакетами або пакувальною плівкою. **Загроза задусення!**

- Даний пристрій не призначений для використання дітьми.
- Використовуйте пристрій під час роботи та у перервах між робочими циклами у місці, недоступному для дітей.
- Пристрій не призначений для використання особами (включаючи дітей) зі зниженими фізичними, психічними та розумовими здібностями або при відсутності у них життєвого досвіду або знань, якщо вони не знаходяться під контролем або не проінструктовані щодо використання пристрою особою, відповідальною за їх безпеку.
- Діти мають перебувати під наглядом для недопущення ігор із пристроєм.

- При пошкодженні шнура живлення його заміну, щоб уникнути небезпеки, мають робити виробник, сервісна служба або подібний кваліфікований персонал.
- Забороняється самостійно ремонтувати пристрій. Не розбирайте пристрій самостійно, при виникненні будь-яких несправностей, а також після падіння пристрою вимкніть пристрій з розетки та зверніться до будь-якого авторизованого (уповноваженого) сервісного центру за контактними адресами, вказаними у гарантійному талоні та на сайті [www.coolfort.ru](http://www.coolfort.ru).
- Перевозьте пристрій лише в заводській упаковці.
- Зберігайте пристрій у місцях, недоступних для дітей і людей з обмеженими можливостями.

**ЦЕЙ ПРИСТРІЙ ПРИЗНАЧЕНИЙ ДЛЯ ВИКОРИСТАННЯ ЛИШЕ У ПОБУТОВИХ УМОВАХ. ЗАБОРОНЯЄТЬСЯ КОМЕРЦІЙНЕ ВИКОРИСТАННЯ ТА ВИКОРИСТАННЯ ПРИСТРОЮ У ВИРОБНИЧИХ ЗОНАХ ТА РОБОЧИХ ПРИМІЩЕННЯХ.**

### ЗАПОБІЖНІ ЗАХОДИ

Не робіть прибирання пілососом у безпосередній близькості від сильно нагрітих поверхонь, поруч з попільничками, а також в місцях зберігання легкозаймистих рідин.

- Перед початком прибирання заберіть з салону автомобіля гострі предмети, щоб не допустити пошкодження пристрою.

### ПЕРЕД ПЕРШИМ ВИКОРИСТАННЯМ

Після транспортування або зберігання приладу при зниженій температурі необхідно витримати його при кімнатній температурі не менше трьох годин.

### Зарядження акумуляторної батареї

Перед першим використанням пілососа або після тривалої перерви в його експлуатації необхідне 5-годинне зарядження акумуляторної батареї.

### Підзарядження від електричної мережі

Вставте роз'єм з'єднувального блоку живлення (11) у гніздо, яке знаходиться на торці корпусу пілососа (3), а вилку блоку живлення (11) вставте в розетку електричної мережі, при цьому засвітиться індикатор зарядження (4).

### Підзарядження від бортової мережі автомобіля

Вставте роз'єм автомобільного адаптера (12) у гніздо, яке знаходиться на торці корпусу пілососа (3), а роз'єм прикурювача у гніздо прикурювача автомобіля, при цьому засвітиться індикатор зарядження (4).

### Примітка:

- Робіть повторне зарядження акумуляторної батареї тільки після її повного розрядження.
- Робіть зарядження акумуляторної батареї при температурі від 0°C до +35°C.

### ЗБИРАННЯ ПИЛОСОСА

Установлення та від'єднання щілинної насадки (2) та щітки (1)

- Вставте щітку (1) або щілинну насадку (2) у вхідний всмоктувальний отвір пілососа до упору (мал. 1, 2, 3). При необхідності можна установити щітку (1) на щілинну насадку (2). Якщо вам потрібно зняти щітку або щілинну насадку, то просто потягніть їх на себе. Зняття та установлення контейнера-пілозбірника (6)

- Для зняття контейнера-пилосбірника (6) натисніть на фіксатор (9) на корпусі пилососа (3), потягніть контейнер-пилосбірник (6) на себе та зніміть його (мал. 4, 5, 6).
- Для установлення контейнера-пилосбірника (6) на місце вставте контейнер (6) у пази на корпусі (3), натисніть на фіксатор (9), вставте пилосбірник (9) до упору та зафіксуйте його, відпустивши фіксатор (9).

### Установлення фільтра (8)

Вставте фільтр (8) у тримач (7) (мал. 6). Вставте тримач (7) у контейнер-пилосбірник (6), як це показано на мал. 5. Установіть контейнер (6) на місце, як це описано у попередньому розділі.

### ВИКОРИСТАННЯ ПИЛОСОСА

- УВАГА!** Вмикати пилосос можна тільки зі встановленим контейнером-пилосбірником (6) та встановленим у ньому фільтром (8). Перед увімкненням пилососа обов'язково перевіряйте правильність установлення фільтра (8) у контейнері-пилосбірникові (6).
- Для увімкнення пилососа натисніть на кнопку увімкнення/вимкнення «**⏻**» (5).
  - Після закінчення прибирання в салоні автомобіля натисніть на кнопку увімкнення/вимкнення «**⏻**» (5).

### ЧИЩЕННЯ ПИЛОСОСА

- Рекомендується робити чищення пилососа після кожного використання. Перш ніж проводити чищення пилососа вимкніть його, натиснувши на кнопку увімкнення/вимкнення «**⏻**» (5).
- Чищення контейнера-пилосбірника (6) та фільтра (8).
  - Зніміть контейнер-пилосбірник (6) так, як це описано у розділі «Зняття та установлення контейнера-пилосбірника (6)»
  - Вийміть фільтр (8) з контейнера-пилосбірника (6), керуючись (мал. 5).
  - Висипте зібраний пил та сміття з контейнера-пилосбірника (6) у відро для сміття.
  - Промийте фільтр (8) та контейнер-пилосбірник (6) під струменем теплої води та ретельно просушіть їх.
  - Установіть фільтр (8) у контейнер-пилосбірник (6) так, як це описано у розділі «Установлення фільтра (8)».
  - Установіть контейнер-пилосбірник на пилосос до спрацьовування фіксатора (9).
- Корпус пилососа
  - Протрийте корпус пилососа вологу, м'яку ганчірку, після чого витріть насухо.
  - Забороняється занурювати корпус пилососа (3) та блок живлення (11) у воду або у будь-які інші рідини. Не допускайте потрапляння рідини всередину корпусу пилососа.
  - Забороняється використовувати для чищення пилососа розчинники та абразивні очищувальні засоби.

### ЗБЕРІГАННЯ

- Перш ніж забрати пилосос на тривале зберігання, проведіть чищення пилососа так, як це описано у попередньому розділі.
- Для зручності зберігання установіть щітку на щільну насадку.
- Зберігайте пилосос у сухому прохолодному місці, недоступному для дітей та людей з обмеженими можливостями.

### КОМПЛЕКТАЦІЯ

Пилосос з установленим контейнером-пилосбірником – 1 шт.  
 Насадки – 2 шт.  
 Миючийся фільтр – 1 шт.  
 Настінне кріплення – 1 шт.  
 Блок живлення від електричної мережі – 1 шт.  
 Адаптер живлення автомобільний – 1 шт.  
 Інструкція – 1 шт.  
 Гарантійний талон – 1 шт.

### ТЕХНІЧНІ ХАРАКТЕРИСТИКИ



#### Пилосос

Електроживлення: вбудована акумуляторна батарея Li-Ion 7,2 В, 2200 mAh  
 Номінальна потужність: 55 Вт  
 Вхідна напруга: 10 В  0,5 А

#### Блок живлення JOD-S-10050GS-C-2

Електроживлення: 100-240 В ~ 50 Гц 0,2 А  
 Вихідна напруга: 10 В  0,5 А 5 Вт

#### Автомобільний адаптер

Вхідна напруга: 10-16 В   
 Вихідна напруга: 10 В  0,5 А

### УТИЛІЗАЦІЯ



Для захисту навколишнього середовища після закінчення терміну служби пристрою та елементів живлення (якщо входять до комплекту) не викидайте їх разом зі звичайними побутовими відходами, передайте пристрій та елементи живлення у спеціалізовані пункти для подальшої утилізації.

Відходи, що утворюються при утилізації виробів, підлягають обов'язковому збору з подальшою утилізацією установленим порядком.

Для отримання додаткової інформації про утилізацію даного продукту зверніться до місцевого муніципалітету, служби утилізації побутових відходів або до крамниці, де Ви придбали цей продукт.

### Термін служби пристрою – не менше трьох років

### ГАРАНТІЯ

Докладні умови гарантії можна отримати в дилера, що продав дану апаратуру. При пред'явленні будь-якої претензії протягом терміну дії даної гарантії варто пред'явити чек або квитанцію про покупку.



Даний продукт відповідає вимогам Директиви 2014/30/ЄС щодо електромагнітної сумісності та Директиви 2014/35/ЄС щодо низьковольтного обладнання.

# КЫРГЫЗ

## ЧАҢ СОРГУЧ CF-3050

Шайман автомобилдин салонун жыйноо үчүн арналган.

### СОПАТТАМА

1. Щетка
2. Жылчык саптама
3. Корпус
4. Индикатор
5. Иштетүү/өчүрүү «**У**» баскычы
6. Чаң топтогуч
7. Чыпканын кармагычы
8. Чыпка
9. Чаң топтогучтун бекитмеси
10. Дубалдык кармагычы
11. Азыктандыруу сапсалгысы
12. Автомобильдик азыктандыруу адаптери

### КООПСУЗДК ЧАРАЛАРЫ

Түзмөктү пайдалануудан мурун колдонмону көңүл коюп окуп-үйрөнүп, маалымат катары сактап алыңыз.

Шайманды тике дайындоо боюнча гана, ушул колдонмо-до жазылганга ылайыктуу колдонуңуз. Түзмөктү туура эмес пайдалануу анын бузулуусуна, колдонуучуга же колдонуучунун мүлкүнө зыян келтирүүгө алып келиши мүмкүн.

- Аккумулятор батареясын биринчи кубаттандыруунун алдында желе адаптердин чыңалуусу электр тармагынын чыңалуусуна ылайык болгонун текшерип алыңыз.
- Чаң соргучту дайындоосу боюнча гана колдонуңуз.
- Иштеп турган шайманды кароосуз калтырбаңыз.
- Иштетүүнүн тыныгууларында жана түзмөктү колдонбосонуз аны өчүрүп туруңуз.
- Шайманды нымдуулугу жана температурасы жогору болгон жайларда кубаттандырбаңыз.
- Чаң соргучтун аккумуляторун 0°C-тан +35°C-ка чейинки температурасында жана 80%-тен жогору эмес болгон салыштырмалуу нымдуулугунда кубаттандырыңыз.
- Чаң соргучту кубаттандыруу үчүн жабдыктын жыйынтыгына кирген кубаттандыруу аспапты гана колдонуңуз.
- Азыктандыруу сапсалгысын ысык беттердин жанында же ачык оттун жанында жайгашпаңыз.
- Чаң соргучту, азыктандыруу сапсалгысын сууга же башка суюктуктарга салууга тыюу салынат.
- Балдардын коопсуздугу үчүн, таңгак катары пайдаланылуучу баштыктарын көзөмөлсүз калтырбагыла.

**Көңүл буруңуз!** Балдарга полиэтилен баштыктары же таңгактоочу пленка менен ойноого уруксат бербейсиз. Бул тумчугуунун коркунучун жаратат!

- Бул шайман балдар колдонууга арналган эмес.
- Шайман иштеп турган учурунда же иштөө циклдердин арасында аны балдардын колу жетпеген жеринде орнотуңуз.
- Бул шайман дене күчү, сезими же акыл-эси жагынан жөндөмдүүлүгү чектелген (ошонун ичинде балдар да) адамдар же колдонуу боюнча тажрыйбасы же билими жок болгон адамдар, эгерде алардын коопсуздугуна жооптуу адам аларды көзөмөлдөп же нускамалоо болбосо колдонуу үчүн ылайыкташтырылган эмес.
- Балдар түзмөк менен ойногонго жол бербегени үчүн аларга көз салуу зарыл.

- Электр шнуру бузук болгондо коопчулуктарга жол бербегени үчүн аны өнүктүрүүчү, тейлөө кызмат же аларга окшогон дасыккан кызматкерлер алмаштырууга тийиш.
- Түзмөктү өз алдынча оңдоого тыюу салынат. Шайманды өз алдынча ажыратпай, ар кыл бузулуулар пайда болгон же шайман кулап түшкөн учурларда аны розеткадан суруп, кепилдик талонундагы же [www.coolfort.ru](http://www.coolfort.ru) сайтындагы тизмесине кирген автордоштурулган (ыйгарым укуктуу) тейлөө борборуна кайрылыңыз.
- Түзмөктү заводдук таңгагында гана транспорттоо зарыл.
- Шайманды балдар жана жөндөмдүүлүгү төмөн болгон адамдар жетпеген жерлерде сактаңыз.

**БУЛ ТҮЗМӨК ТУРМУШ-ТУРУКТУУ ШАРТТАРДА КОЛДОНГОНУ ҮЧҮН ГАНА АРНАЛГАН. ШАЙМАНДЫ КОММЕРЦИЯЛЫК ПАЙДАЛАНУУГА ЖАНА ӨНДҮРҮШ ЗОНАЛАРДА ЖАНА ЖУМУШЧУ ИМАРАТТАРДА ТҮЗМӨКТҮ ИШТЕТҮҮГӨ ТЫЮУ САЛЫНАТ.**

### КООПСУЗДУК ЧАРАЛАРЫ

- Өтө ысыган беттердин, мисалы, күл салгычтардын тикеден-тик жакынчылыгында жана тез жалындап кетүүчү суюктуктар сакталган жеринде чаң соргучу иштетпеңиз.
- Шайманды колдонуудан мурун анын бузулуусуна жол бербөө үчүн жерден учтуу нерселерди алып салыңыз.

### БИРИНЧИ КОЛДОНУУНУН АЛДЫНДА

Төмөндөгөн температурада шайманды транспорттоодон же сактоодон кийин аны үч сааттан кем эмес мөөнөткө үй температурасында сактоо зарыл.

### Аккумулятор батареяны кубаттандыруу

Чаң соргучту биринчи колдонуунун алдында же көпкө чейин колдонбосондон кийин аккумулятор батареяны 5 сааттын ичинде кубаттандыруу зарыл.

### Электр тармагынан кубаттандыруу

Азыктандыруу сапсалгысынын (11) сайгычын чаң соргучтун корпусунун алдында жайгашкан уясына (3) сайып, ал эми азыктандыруу сапсалгысынын (11) айрысын электр тармактын розеткасына сайыңыз, ошондо кубаттандыруунун индикатору (4) күйөт.

### Автомобилдин ичиндеги тармагынан кубаттандыруу

Автомобиль адаптердин сайгычын (12) чаң соргучтун корпусунун алдында жайгашкан уясына (3) сайып, ал эми чылым туташтыргыч сайгычын автомобильдин чылым туташтыргычына сайыңыз, ошондо кубаттандыруунун индикатору (4) күйөт.

### Эскертүү:

- Аккумулятор батареясын кубаты толугу менен түгөнгөндөн кийин гана аны кайрадан кубаттандырыңыз.
- Аккумулятор батареясын 0° С-тан +35° С чейинки температурада кубаттаңыз.

### ЧАҢ СОРГУЧТУ КУРАШТЫРУУ

Жылчык саптама (2) менен щетканы (1) орнотуу жана ажыратуу

- Щетканы (1) же жылчык саптаманы (2) чаң соргучтун аба соргуч тешигине токтогонуна чейин киргизиңиз (сүр. 1, 2, 3). Зарыл болсо, щетканы (1) жылчык саптамага

(2) орнотсоңуз болот. Щетканы же жылчык саптамасын чечүү зарыл болсо, аны жөн эле өзүңүзгө тартыңыз.

### Чаң топтогуч контейнерин (6) чечүү жана орнотуу

– Чаң топтогуч контейнерин (6) чечүү үчүн чаң соргучтун корпусундагы (3) бекитмесин (9) басып, чаң топтогуч контейнерин (6) өзүңүзгө тартып чечиңиз (сүр. 4, 5, 6).  
– Чаң топтогуч контейнерин (6) ордуна орнотуу үчүн контейнерди (6) корпусундагы (3) оюктарына киргизип, бекитмени (9) басып, чаң топтогучту (9) токтогонуна чейин киргизип, бекитмени (9) бошотуп аны бекитип алыңыз.

### Чыпканы (8) орнотуу

Чыпканы (8) кармагычына (7) киргизиңиз (сүр. 6). Кармагычты (7) чаң топтогуч контейнерине (6) 5 сүрөттө көргөзүлгөндөй киргизиңиз. Жогорку бөлүктө жазылгандай контейнерди (6) ордна орнотуңуз.

### ЧАҢ СОРГУЧТУ ПАЙДАЛАНУУ

**КӨҢҮЛ БУРУҢУЗ!** Чаң соргучту орнотулган чаң топтогуч контейнери (6) жана анын ичинде орнотулган чыпкасы (8) менен гана иштетсеңиз болот. Чаң соргучту иштетүүнүн алдында милдеттүү түрдө чыпкасы (8) чаң топтогуч контейнеринде (6) туура орнотулганын текшерипиз.  
– Чаң соргучту иштетүү үчүн иштетүү/өчүрүү баскычын «**⏻**» (5) басыңыз.  
– Автомобиль салонун жыйнап бүткөндөн кийин иштетүү/өчүрүү баскычын «**⏻**» (5) басыңыз.

### ЧАҢ СОРГУЧТУ ТАЗАЛОО

• Чаң соргучту ар пайдалануудан кийин тазалоо рекомендацияланат. Чаң соргучту тазалоонун алдында иштетүү/өчүрүү баскычын «**⏻**» (5) басып, аны өчүрүңүз.  
Чаң топтогуч контейнери (6) менен чыпкасын (8) тазалоо.  
– Чаң топтогуч контейнерин (6) «Чаң топтогуч контейнерин (6) чечүү жана орнотуу» бөлүгүндө жазылгандай чечиңиз – Чыпкасын (8) чаң топтогуч контейнеринен (6) чыгарыңыз (сүр. 5).  
– Топтолгон чаң менен шыпырыңдыларды чаң топтогуч контейнерден (6) таштанды чакага төгүңүз.  
Чыпка (8) менен чаң топтогуч контейнерин (6) жылу суунун астында жууп, жакшылап кургатып алыңыз.  
Чыпканы (8) чаң топтогуч контейнерине (6) «Чыпканы орнотуу (8)» бөлүгүндө жазылгандай орнотуңуз.  
– Чаң топтогуч контейнерин чаң соргучтун үстүнө бекитмеси (9) бекитилгенине чейин орнотуңуз.

### Чаң соргучтун корпусу

• Чаң соргучтун корпусун бир аз нымдуу жумшак чүпүрөк менен сүртүп, андан соң кургатып сүртүңүз.  
• Чаң соргучтун корпусун (3) жана азыктандыруу сапсалгысын (11) сууга же башка суюктуктарга салууга тыюу салынат. Чаң соргучтун ичине суу куюлуусуна жол бербейиз.  
• Чаң соргучту тазалоо үчүн эриткичтерди жана абразивдүү тазалоо каражаттарды колдонууга тыюу салынат.

### САКТОО

• Чаң соргучту узак мөөнөткө сактоого алып салуунун алдында чаң соргучту алгачкы бөлүктө жазылгандай тазалап алыңыз.  
• Ыңгайлуу сактоо үчүн щетканы жылчык саптамасына орнотуңуз.  
• Чаң соргучту балдар жана жөндөмдүүлүгү чектелген адамдар колу жетпеген жерлерде сактаңыз.

### ЖАБДЫКТЫН ЖЫЙЫНТЫГЫ

Чаң топтогуч контейнери орнотулган чаң соргуч – 1 даана.  
Саптамалар – 2 даана.  
Жуулма чыпка – 1 даана.  
Дубалдагы кармагыч – 1 даана.  
Электр тармагынан азыктандыруу сапсалгысы – 1 даана.  
Автомобилдик азыктандыруу адаптери – 1 даана.  
Колдонмо – 1 даана.  
Кепилдик талону – 1 даана

### ТЕХНИКАЛЫК МҮНӨЗДӨМӨСҮ

#### Чаң соргучу

Электр азыктандыруу: Ички аккумулятор батареясы  
Li-Ion 7,2 В 2200 мАс  
Номиналдуу кубаттуулугу: 55 Вт  
Кириш чыңалуусу: 10 В **===** 0,5 А

#### Азыктандыруу сапсалгысы

#### JOD-S-100050GS-C-2

Электр азыктандыруу: 100-240 В ~ 50 Гц 0,2 А  
Чыгуучу чыңалуусу: 10 В **===** 0,5 А 5 Вт

#### Автомобилдик адаптер

Кирүүчү чыңалуусу 10-16 В **===**  
Чыгуучу чыңалуусу: 10В **===** 0,5 А

### УТИЛИЗАЦИЯЛОО



Айлана чөйрөөнү коргоо максатында шайман менен азыктандыруучу элементтердин (эгерде топтомго кирсе) кызмат мөөнөтү бүткөндөн кийин турмуш-тиричилик калдыктары менен бирге таштабаңыз, шайман менен азыктандыруучу элементти андан ары утилизациялоо үчүн адистештирилген пункттарга бериңиз. Шаймандарды утилизациялоодон пайда болгон калдыктарды милдеттүү түрдө чогултуп, андан соң белгиленген жолунда утилизациялоо зарыл. Бул шайманды утилизациялоо жөнүндө кошумча маалымат алуу үчүн жергиликтүү өкмөткө, турмуш-тиричилик калдыктарды утилизациялоо кызматына же бул шайманды алган дүкөнгө кайрылыңыз.

Өндүрүүчү шаймандардын жалпы иштөө принциптерине таасир этпеген дизайнерин, конструкциясын жана техникалык мүнөздөмөлөрүн алдын ала эскертпей өзгөртүү укугун сактайт, ошол себептен шайман менен колдонмонун арзыбаган айырмалар болуу мүмкүн. Колдонуучу ушундай келишпегендиктерди тапса, ал жөнүндө info@coolfort.ru электрондук почтасына жазып, шаймандын жаңырылган версиясын алса болот.

**Шаймандын кызмат мөөнөтү үч жылдан кем эмес.**

### КЕПИЛДИК

Кепилдик берүү шарттары тууралуу толук маалыматтар буюмду саткан сатуучудан алууга болот. Кепилдик шарттарына ылайык талап кылып сатылган товарга чек же дүмүрчөктү көрсөтүү керек.



# ROMÂNĂ

## ASPIRATOR DE PRAF CF-3050

Dispozitivul este conceput pentru curățarea interiorului automobilului.

### DESCRIERE

1. Perie
2. Duză pentru rosturi
3. Corp
4. Indicator
5. Buton de pornire/oprire «»
6. Colector de praf
7. Suportul filtrului
8. Filtru
9. Fixatorul colectorului de praf
10. Montare pe perete
11. Sursa de alimentare
12. Adaptor de alimentare Auto

### MĂSURI DE SIGURANȚĂ

Înainte de a începe exploatarea dispozitivului citiți cu atenție instrucțiunea de exploatare și păstrați-o pentru utilizare ulterioară în calitate de material de referință.

Utilizați dispozitivul doar conform destinației sale, cum este descris în prezenta instrucțiune. Manipularea necorespunzătoare poate duce la defectarea dispozitivului sau poate cauza daune utilizatorului sau bunurilor acestuia.

- Înainte de prima încărcare a acumulatorului, asigurați-vă că tensiunea din rețeaua electrică corespunde tensiunii de lucru a adaptorului de rețea.
- Utilizați aspiratorul de praf doar conform destinației sale.
- Nu lăsați dispozitivul în funcțiune fără supraveghere.
- Deconectați aspiratorul de praf în timpul pauzelor de lucru, precum și în cazuri dacă nu îl utilizați.
- Nu încărcați dispozitivul în locuri cu umiditate și temperatură înaltă.
- Efectuați încărcarea acumulatorului la temperatura de la 0°C până la +35°C și la umiditatea relativă nu mai mare de 80%.
- Pentru reîncărcarea aspiratorul de praf utilizați numai unitate de alimentare, care face parte din setul de livrare.
- Nu plasați unitate de alimentare în apropierea suprafețelor fierbinți sau în apropierea focului deschis.
- Se interzice scufundarea aspiratorului de praf, unitate de alimentare în apă sau în orice alte lichide.
- Din motive de siguranță a copiilor, nu lăsați pungile de polietilenă, folosite ca ambalaj, fără supraveghere.

**Atenție!** Nu permiteți copiilor să se joace cu pungile de polietilenă sau pelicula de ambalare. **Pericol de sufocare!**

- Prezentul dispozitiv nu este destinat pentru a fi utilizat de către copii.
- Utilizați dispozitivul în timpul funcționării și în timpul pauzelor între ciclurile de lucru în locul inaccesibil pentru copii.
- Dispozitivul nu este destinat utilizării de către persoane (inclusiv copii) cu abilități fizice, senzoriale sau mentale reduse sau dacă nu au experiență sau cunoștințe, dacă aceștia nu sunt sub supraveghere sau instruiți cu privire la utilizarea dispozitivului de către persoana, responsabilă de siguranța acestora.
- Copiii trebuie supravegheați pentru a preveni jocul cu dispozitivul.

- În cazul deteriorării cablului de alimentare, pentru a evita pericolul, acesta trebuie înlocuit de către producător, agentul de deservire sau o persoană cu calificare corespunzătoare.
- Nu reparați dispozitivul de sine stătător. Nu dezamblați dispozitivul de sine stătător, în caz de oricare defecțiune, precum și după căderea dispozitivului, deconectați dispozitivul de la priza electrică și adresați-vă la orice centru autorizat (împuternicit) de service la adresele de contact, specificate în certificatul de garanție și pe site-ul [www.coolfort.ru](http://www.coolfort.ru).
- Transportați dispozitivul doar în ambalajul original.
- Depozitați dispozitivul în locuri, inaccesibile pentru copii și persoane cu dizabilități.

**ACEST DISPOZITIV ESTE DESTINAT DOAR UZULUI CASNIC. ESTE INTERZISĂ UTILIZAREA COMERCIALĂ ȘI UTILIZAREA DISPOZITIVULUI ÎN ZONELE DE PRODUCȚIE ȘI ÎNCĂPERILE DE LUCRU.**

### MĂSURI DE PRECAUȚIE

- Nu efectuați curățenia cu aspiratorul de praf în nemijlocita apropiere de suprafețe puternic încălzite, în apropierea scrumierelor, precum și în locuri de depozitare a lichidelor ușor inflamabile.
- Scoateți obiectele ascuțite din vehicul înainte de curățare, pentru a preveni deteriorarea dispozitivului.

### ÎNAINTE DE PRIMA UTILIZARE

După transportarea sau depozitarea dispozitivului la o temperatură scăzută este necesar să-l mențineți la temperatura camerei timp de cel puțin trei ore.

### Încărcarea acumulatorului

Înainte de prima utilizare a aspiratorului de praf sau după o pauză îndelungată a exploatarei lui, este necesar să încărcați acumulatorul reîncărcabil timp de 5 ore.

### Reîncărcarea de la rețea electrică

Introduceți fișa unității de alimentare (11) de conectare în priza, situată la capătul corpului aspiratorului (3) și conectați unitatea de alimentare (11) la priza de rețea, indicatorul de încărcare (4) se va aprinde.

### Reîncărcarea din rețeaua de bord a automobilului

Introduceți fișa adaptorului auto (12) în priza situată la capătul corpului aspiratorului (3) și fișa brichetei în priza brichetei auto, indicatorul de încărcare (4) se va aprinde.

### Remarcă:

- Efectuați încărcarea repetată a acumulatorului reîncărcabil doar după descărcarea lui completă.
- Efectuați încărcarea acumulatorului la temperatura de la 0°C până la +35°C.

### ASAMBLAREA ASPIRATORULUI DE PRAF

#### Instalarea și deconectarea duzei pentru rosturi (2) și a periei (1)

– Introduceți peria (1) sau duza pentru rosturi (2) în orificiul de aspirație al aspiratorului până la oprire (fig. 1, 2, 3). Dacă este necesar, puteți instala peria (1) pe duza pentru rosturi (2). Dacă trebuie să scoateți peria sau duza pentru rosturi, trageți-l pur și simplu către dvs.

#### Demontarea și instalarea containerului-colector pentru praf (6)

– Pentru a îndepărta a container-colector pentru praf (6), apăsați butonul de fixare (9) de pe corpul aspiratorului (3),

trageți containerul-colector pentru praf (6) spre dvs. și îndepărtați-l (fig. 4, 5, 6).



– Pentru a instala container-colector pentru praf (6) în poziție, introduceți containerul (6) în canelurile corpului (3), apăsați fixatorul (9), introduceți colectorul pentru praf (9) până la capăt și fixați-l eliberând fixatorul (9).

### Instalarea filtrului (8)

Introduceți filtrul (8) în suport (7) (fig. 6). Introduceți suportul (7) în container-colector pentru praf (6) așa cum se arată în fig. 5. Înlocuiți containerul (6) la loc, așa cum este descris în secțiunea anterioară.

### UTILIZAREA ASPIRATORULUI DE PRAF

**ATENȚIE!** Puteți porni aspiratorul de praf numai cu container-colector pentru praf instalat (6) și un filtru (8) instalat în el. Înainte de a porni aspiratorul de praf verificați instalarea corectă a filtrului (8) în containerul-colector pentru praf (6).

– Pentru a porni aspiratorul de praf apăsați butonul de pornire/oprire «» (5).  
– După ce ați terminat curățenia în automobil, apăsați butonul de pornire/oprire «» (5).

### CURĂȚAREA ASPIRATORULUI DE PRAF

• Se recomandă curățarea aspiratorului după fiecare utilizare. Înainte de a curăța aspiratorul de praf, opriți-l, apăsând butonul de pornire/oprire «» (5).

### Curățarea containerului-colectorului pentru praf (6) și a filtrului (8).

– Îndepărtați containerul-colector pentru praf (6) așa cum este descris în secțiunea «Demontarea și instalarea recipientului pentru praf (6)»

– Îndepărtați filtrul (8) din containerul-colector pentru praf (6) ghidat de (fig. 5).

– Goliți praful și resturile colectate din containerul-colector pentru praf (6) în coșul de gunoi.

– Spălați filtrul (8) și containerul-colector pentru praf (6) sub get de apă caldă și uscați-le bine.

– Introduceți filtrul (8) în containerul-colector pentru praf (6) așa cum este descris în secțiunea «Instalarea filtrului (8)».

– Introduceți containerul-colector pentru praf pe aspiratorul de praf până la declanșarea fixatorului (9).

### Corpul aspiratorului de praf

• Ștergeți corpul aspiratorului de praf cu o cârpă ușor umezită, apoi ștergeți-l până la uscat.

• Nu scufundați corpul aspiratorului de praf (3) și unitatea de alimentare (11) în apă sau în orice alte lichide. Nu permiteți pătrunderea lichidului în interiorul corpului aspiratorului de praf.

• Nu utilizați pentru curățarea aspiratorului de praf solvenți și detergenți abrazivi.

### DEPOZITARE

• Înainte de a depozita aspiratorul de praf pentru depozitare pe termen lung, curățați aspiratorul așa, cum este descris în secțiunea anterioară.

\* Pentru depozitare ușoară, instalați peria pe duza pentru rosturi.

• Păstrați aspiratorul de praf la un loc uscat, răcoros, inaccesibil pentru copii și persoane cu dizabilități.

### COMPLETARE

Aspirator de praf cu container-colector de praf instalat – 1 buc.

Duze – 2 buc.

Filtru lavabil – 1 buc.

Montare pe perete – 1 buc.

Unitate de alimentare de la rețeaua electrică – 1 buc.

Adaptor de alimentare auto – 1 buc.

Instrucțiune – 1 buc.

Certificat de garanție – 1 buc.

### CARACTERISTICI TEHNICE

#### Aspirator de praf

Alimentare electrică: baterie încorporată reîncărcabilă Li-Ion de 7,2 V 2200 mAh

Putere nominală: 55 W

Tensiune de intrare: 10 V  0,5 A

#### Unitate de alimentare JOD-S-100050GS-C-2

Alimentare electrică: 100-240 V ~ 50 Hz 0,2 A

Tensiune de ieșire: 10 V  0,5 A 5 W

#### Adaptor auto

Tensiune de intrare: 10 - 16 V 

Tensiune de ieșire: 10 V  0,5 A

### RECICLAREA



În scopul protejării mediului înconjurător, după finalizarea termenului de exploatare a dispozitivului și a elementelor de alimentare (dacă sunt incluse în set), nu le aruncați împreună cu deșeurile menajere obișnuite, livrați dispozitivul și elementele de alimentare în punctele specializate pentru reciclare ulterioară.

Deșeurile formate în timpul reciclării produselor sunt supuse colectării obligatorii cu reciclarea ulterioară în modul stabilit.

Pentru mai multe informații privind reciclarea acestui produs, contactați primăria locală, serviciul de reciclare a deșeurilor menajere sau magazinul de unde ați achiziționat acest produs.

**Termenul de funcționare al dispozitivului este nu mai puțin de trei ani**

### GARANȚIE

În legătură cu oferirea garanției pentru produsul dat, rugăm să Vă adresați la distribuitorul regional sau la compania, unde a fost procurat produsul dat. Serviciul de garanție se realizează cu condiția prezentării bonului de plată sau a oricărui alt document financiar, care confirmă cumpărarea produsului dat.



Acest produs respectă cerințele Directivei UE 2014/30/UE privind compatibilitatea electromagnetică și Directiva UE 2014/35/UE privind produsele de joasă tensiune.

## **GB**

A production date of the item is indicated in the serial number on the technical data plate. A serial number is an eleven-unit number, with the first four figures indicating the production date. For example, serial number 0606xxxxxx means that the item was manufactured in June (the sixth month) 2006.

## **RUS**

Дата производства изделия указана в серийном номере на табличке с техническими данными. Серийный номер представляет собой одиннадцатизначное число, первые четыре цифры которого обозначают дату производства. Например, серийный номер 0606xxxxxx означает, что изделие было произведено в июне (шестой месяц) 2006 года.

## **KZ**

Бұйымның шығарылған мерзімі техникалық деректері бар кестедегі сериялық нөмірде көрсетілген. Сериялық нөмір он бір саннан тұрады, оның бірінші төрт саны шығару мерзімін білдіреді. Мысалы, сериялық нөмір 0606xxxxxx болса, бұл бұйым 2006 жылдың маусым айында (алтыншы ай) жасалғанын білдіреді.

## **UA**

Дата виробництва виробу вказана в серійному номері на табличці з технічними даними. Серійний номер представляє собою одинадцятизначне число, перші чотири цифри якого означають дату виробництва. Наприклад, серійний номер 0606xxxxxx означає, що виріб був виготовлений в червні (шостий місяць) 2006 року.

## **KG**

Буюм иштеп чыгарылган датасы сериялык номурунда техникалык маалыматтар жадыбалында көрсөтүлгөн. Сериялык номуру он бир орундуу сан болот, анын биринчи төрт саны өндүрүш датасын көрсөтөт. Мисалы, сериялык номуру 0606xxxxxx болгон буюм 2006 жылдын июнунда (алтынчы айында) өндүрүлгөн.

## **RO**

Data fabricării este indicată în numărul de serie pe tabelul cu datele tehnice. Numărul de serie reprezintă un număr din unsprezece cifre, primele patru cifre indicând data fabricării. De exemplu, dacă numărul de serie este 0606xxxxxx, înseamnă că produsul dat a fost fabricat în iunie (luna a asea) 2006.



ЗАПРЕЩЕНО УТИЛИЗИРОВАТЬ  
С БЫТОВЫМ МУСОРОМ.  
ОБРАТИТЕСЬ НА СООТВЕТСТВУЮЩИЙ  
ПУНКТ ПЕРЕРАБОТКИ ЭЛЕКТРИЧЕСКОГО  
И ЭЛЕКТРОННОГО ОБОРУДОВАНИЯ.